

Contacting Dell

To contact Dell for sales, technical support, or customer service issues, go to dell.com/ContactDell

与 Dell 联络

如要联系 Dell 有关销售、技术支持或客户服务问题，请转至 dell.com/ContactDell

與 Dell 公司聯絡

如要與 Dell 洽詢有關銷售、技術支援或客戶服務事宜，請造訪網頁 dell.com/ContactDell

Menghubungi Dell

Untuk menghubungi Dell untuk masalah-masalah penjualan, dukungan teknis, atau layanan pelanggan, kunjungi dell.com/ContactDell

More Information

For regulatory and safety best practices, see dell.com/regulatory_compliance

更多信息

有关管制和安全最佳实践的详细信息，请访问 dell.com/regulatory_compliance

更多資訊

有關法規和安全最佳實務的資訊，請參閱 dell.com/regulatory_compliance

Informasi lebih lanjut

Untuk praktik peraturan dan keselamatan terbaik, lihat dell.com/regulatory_compliance

Service Tag

服务标签

服務標籤

Tag Servis

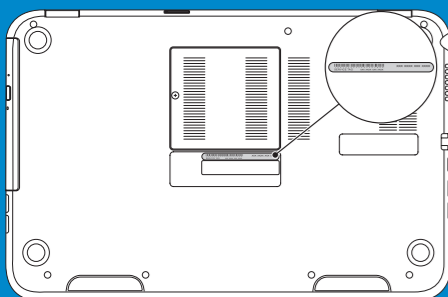

Información para la NOM o Norma Oficial Mexicana (Solo para México)

La siguiente información afecta a los dispositivos descritos en este documento de acuerdo a los requisitos de la Normativa Oficial Mexicana (NOM):

Importador:

Dell México S.A. de C.V.

Paseo de la Reforma 2620 – Piso 11°

Col. Lomas Altas

11950 México, D.F.

Número de modelo normativo: P26F

Voltaje de entrada: 100 V CA–240 V CA

Intensidad de entrada (máxima): 1,50 A/1,60 A

Frecuencia de entrada: 50 Hz–60 Hz

Intensidad de salida: 3,34 A/4,62 A

Tensión de salida: 19,5 V CC

© 2012 Dell Inc.

Dell™, the DELL logo, and Inspiron™ are trademarks of Dell Inc. Windows® is either a trademark or registered trademark of Microsoft Corporation in the United States and/or other countries.

Regulatory model: P26F | Type: P26F001

Computer model: Inspiron 5523

© 2012 Dell Inc.

Dell™、DELL 徽标和 Inspiron™ 均为 Dell Inc. 的商标；Windows® 是 Microsoft Corporation 在美国和/或其他国家或地区的商标或注册商标。

管制型号：P26F | 类型：P26F001

计算机型号：Inspiron 5523

© 2012 Dell Inc.

Dell™、DELL 標徽和 Inspiron™ 為 Dell Inc 的商標；Windows® 為 Microsoft Corporation 在美國及/或其他國家的商標或註冊商標。

安規型號：P26F | 類型：P26F001

電腦型號：Inspiron 5523

© 2012 Dell Inc.

Dell™, logo DELL, dan Inspiron™ adalah merek dagang dari Dell Inc. Windows® adalah merek dagang atau merek dagang terdaftar dari Microsoft Corporation di Amerika Serikat dan/atau negara-negara lain.

Model pengatur: P26F | Tipe: P26F001

Model komputer: Inspiron 5523

Computer Features

计算机功能部件 | 電腦功能 | Fitur Komputer

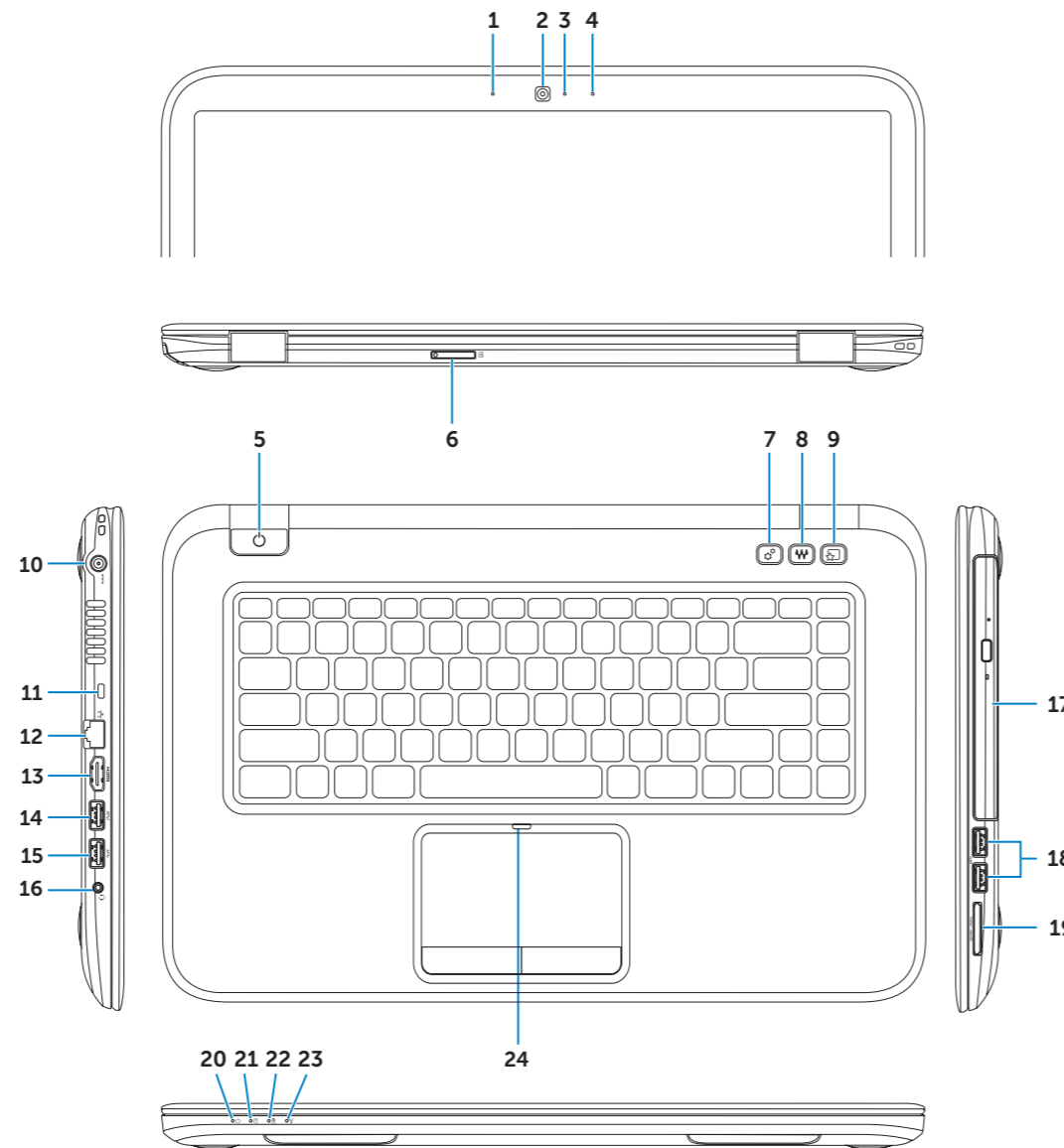

- | | | |
|-----------------------------------------|-------------------------------------|-------------------------------|
| 1. Left digital-array microphone | 9. Dell Instant Launch button | 17. Optical drive |
| 2. Camera | 10. Power-adapter port | 18. USB 3.0 ports (2) |
| 3. Camera-status light | 11. Security-cable slot | 19. 3-in-1 media-card reader |
| 4. Right digital-array microphone | 12. Network port | 20. Power-status light |
| 5. Power button | 13. HDMI port | 21. Hard-drive activity light |
| 6. SIM-card slot (optional) | 14. USB 3.0 port with PowerShare | 22. Battery-status light |
| 7. Windows Mobility Center button | 15. USB 3.0 port | 23. Wireless-status light |
| 8. Dell audio with preset switch button | 16. Headphone/Microphone combo port | 24. Touchpad-status light |

- | | | |
|---------------------|------------------------------|---------------------|
| 1. 左侧数字阵列麦克风 | 9. Dell 即时启动按钮 | 17. 光盘驱动器 |
| 2. 摄像头 | 10. 电源适配器端口 | 18. USB 3.0 端口（2 个） |
| 3. 摄像头状态指示灯 | 11. 安全缆线孔 | 19. 三合一介质卡读取器 |
| 4. 右侧数字阵列麦克风 | 12. 网络端口 | 20. 电源状态指示灯 |
| 5. 电源按钮 | 13. HDMI 端口 | 21. 硬盘驱动器活动指示灯 |
| 6. SIM 卡槽（可选） | 14. USB 3.0 端口（带 PowerShare） | 22. 电池状态指示灯 |
| 7. Windows 移动中心按钮 | 15. USB 3.0 端口 | 23. 无线状态指示灯 |
| 8. Dell 音频（带预设开关按钮） | 16. 耳机/麦克风组合端口 | 24. 触摸板状态指示灯 |

- | | | |
|-------------------|--------------------------------|---------------------|
| 1. 左側數位陣列麥克風 | 9. Dell 即時啟動按鈕 | 17. 光碟機 |
| 2. 攝影機 | 10. 電源變壓器連接埠 | 18. USB 3.0 連接埠 (2) |
| 3. 攝影機狀態指示燈 | 11. 安全纜線插槽 | 19. 3 合 1 媒體讀卡器 |
| 4. 右側數位陣列麥克風 | 12. 網路連接埠 | 20. 電源狀態指示燈 |
| 5. 電源按鈕 | 13. HDMI 連接埠 | 21. 硬碟機活動指示燈 |
| 6. SIM 卡插槽（選配） | 14. 具 PowerShare 的 USB 3.0 連接埠 | 22. 電池狀態指示燈 |
| 7. Windows 行動中心按鈕 | 15. USB 3.0 連接埠 | 23. 無線狀態指示燈 |
| 8. Dell 音效及預設開關按鈕 | 16. 耳機/麥克風組合連接埠 | 24. 觸控墊狀態指示燈 |

- | | | |
|----------------------------------------------|------------------------------------|--------------------------------|
| 1. Mikrofon digital-array kiri | 9. Tombol Peluncuran Instan Dell | 17. Drive optis |
| 2. Kamera | 10. Port adaptor daya | 18. Port USB 3.0 (2) |
| 3. Lampu status kamera | 11. Slot kabel keamanan | 19. Pembaca kartu media 3-in-1 |
| 4. Mikrofon digital-array kanan | 12. Port jaringan | 20. Lampu status daya |
| 5. Tombol daya | 13. Port HDMI | 21. Lampu aktivitas hard disk |
| 6. Slot kartu SIM (opsional) | 14. Port USB 3.0 dengan PowerShare | 22. Lampu status baterai |
| 7. Tombol Windows Mobility Center | 15. Port USB 3.0 | 23. Lampu status wireless |
| 8. Audio Dell dengan tombol sakelar prasetel | 16. Port kombo Headphone/Mikrofon | 24. Lampu status panel sentuh |



Printed in China.

2012 - 07



1 Connect the network cable (optional) and the power adapter

连接网络电缆（可选）和电源适配器

連接網路纜線（選配）和電源變壓器

Sambungkan kabel jaringan (opsional) dan adaptor daya

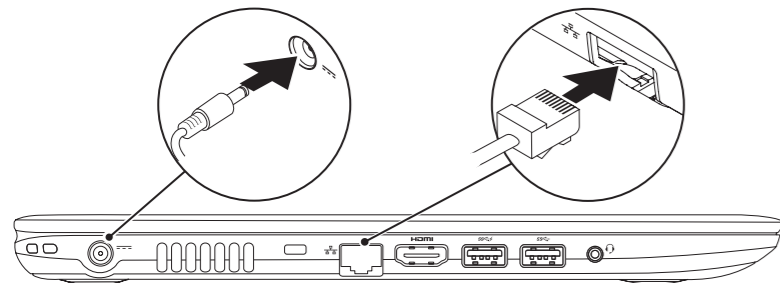

2 Press the power button

按下电源按钮 | 按下電源按鈕 | Tekan tombol daya

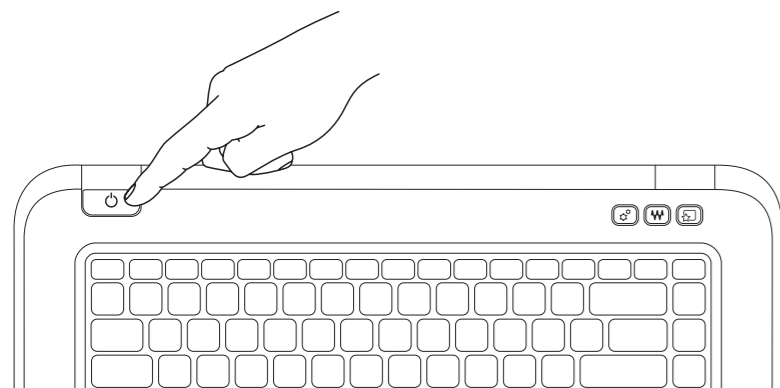

3 Complete Windows setup

完成 Windows 安装程序 | 完成 Windows 設定 | Selesaikan pengaturan Windows

Enable security

启用安全保护 | 啟用安全性 | Aktifkan keamanan

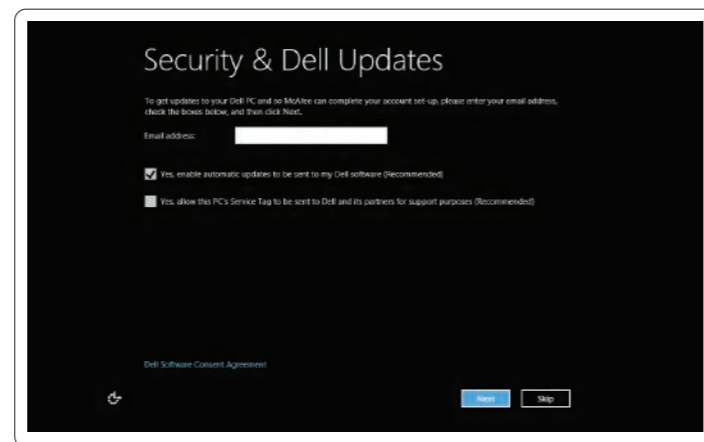

Configure wireless (optional)

配置无线（可选）| 設定無線（選配）| Konfigurasi nirkabel (opsional)

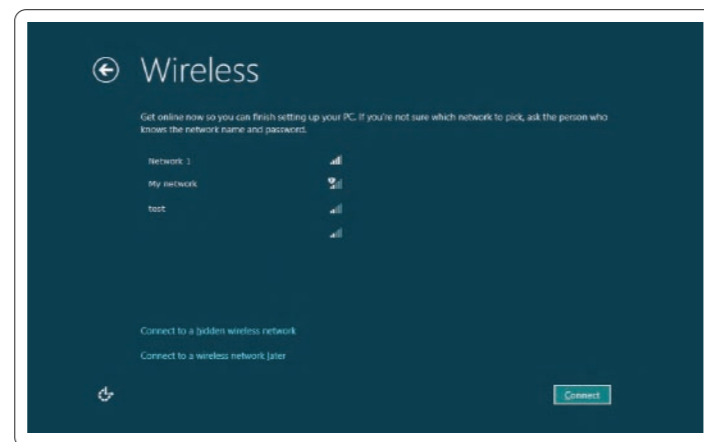

Windows 8

Tiles 图块 | 圖標 | Ubin

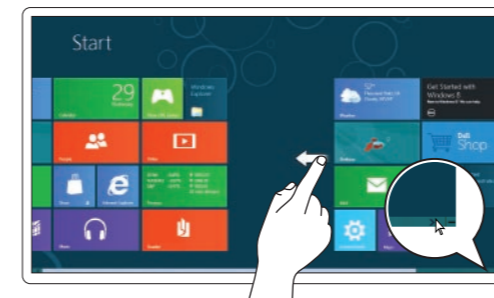

Swipe or scroll to access more tiles

滑动或滚动以访问更多图块

滑動或捲動以取更多圖標

Gesek atau gulir untuk mengakses ubin lainnya

Note: Swipe works only on touch-screen displays

注：滑动操作仅可用于触摸显示屏

註：滑動功能僅適用於觸控螢幕顯示器

Catatan: Gesek hanya dapat berfungsi pada display layar sentuh

Resources 资源 | 資源 | Sumber daya

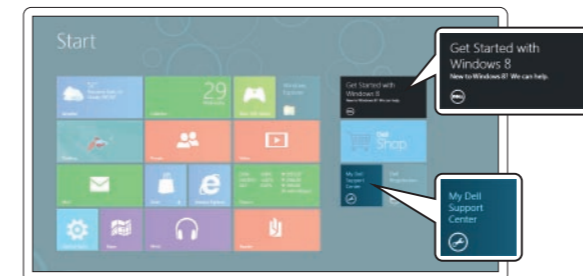

Getting started

入门指南

入門指南

Memulai

My Dell Support Center

我的 Dell 支持中心

My Dell 支援中心

Pusat Dukungan Dell Saya

Charms sidebar Charms 边栏 | Charms 側邊列 | Bilah sisi Charms



Swipe from right edge of the display

从显示屏的右边缘滑动

從顯示器右緣滑動

Gesek dari tepi kanan display



Swipe from right edge of the touchpad

从触摸板的右边缘滑动

從觸控墊右緣滑動

Gesek dari tepi kanan panel sentuh



Point mouse to lower- or upper-right corner

将鼠标指针置于右下角或右上角

將滑鼠指標指向右下或右上

Arahkan mouse ke sudut bawa atau atas

Function Keys

功能键 | 功能鍵 | Tombol Fungsi

F1	Switch to external display	切换到外部显示器 切換至外部顯示器 Beralih ke display eksternal
F2	Turn off/on wireless	打开/关闭无线功能 啓動/關閉無線功能 Mengaktifkan/menonaktifkan nirkabel
F3	Enable/disable touchpad	启用/禁用触摸板 啓用/停用觸控墊 Mengaktifkan/menonaktifkan panel sentuh
F4	Decrease brightness	降低亮度 降低亮度 Menurunkan kecerahan
F5	Increase brightness	提高亮度 增加亮度 Meningkatkan kecerahan
F6	Toggle keyboard backlight	切换键盘背景灯 切換鍵盤背光 Beralih antar lampu latar keyboard
F8	Play previous track or chapter	播放上一音轨或单元 播放上一首曲目或上一個章節 Memutar trek atau bab sebelumnya
F9	Play/Pause	播放/暂停 播放/暫停 Memutar/Menjeda
F10	Play next track or chapter	播放下一音轨或单元 播放下一首曲目或下一個章節 Memutar trek atau bab selanjutnya
F11	Decrease volume level	降低音量 降低音量 Menurunkan level volume
F12	Increase volume level	提高音量 提高音量 Meningkatkan level volume
	Mute audio	静音 靜音 Mematikan audio

Fn +